

CASE

Raupenbagger

Motor Case : 125,7 PS (92,5 kW)
Betriebsgewicht 17,6 - 21,2 t (max. : 22,95 t)
Tieflöffel : 420 - 1000 L



Alliance
988 PLUS

M I T U N S B E W E G T S I C H W A S



MOTOR

Fabrikat.....	CASE
Typ.....	6T-590
Zylinderzahl.....	6
Turbo.....	ja
Hubraum.....	5880 cm ³
Bohrung und Hub.....	102 x 120 mm
Kühlsystem.....	Wasser
Leistung SAE.....	92,5 kW (125,7 PS)
Leistung EEC 80/1269.....	90 kW (122,3 PS)
Drehzahl.....	2000 U/min
Trockenluftfilter mit Vorabscheider, Haupt- und Sicherheitsselement	
Schadstoffarmer Motor hält aktuelle und zukünftige europäische Emissionsrichtlinien ein.	

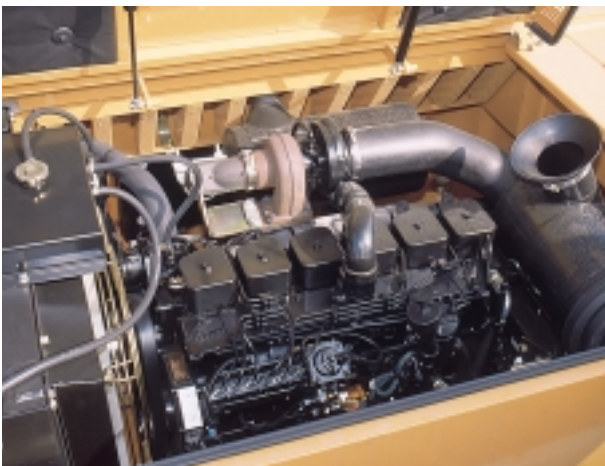

FÜLLMENGEN

Motoröl.....	14,3 l
Kraftstofftank.....	249 l
Hydrauliktank.....	180 l
Gesamtes Hydrauliksystem (inkl.Tank).....	288 l



HYDRAULIKANLAGE

Regulierbarer Kreislauf "Load sensing Regulierung" mit unabhängigen und gleichzeitigen Bewegungen.
Elektronische Steuerung der Hydraulikleistung.
System "Powersensor" für optimale Nutzung der Motorleistung.

3 Steuerarten

FEIN : speziell für Hub- und extreme Präzisionsarbeiten (Abschrägung, Endarbeiten, Profilarbeiten, usw...)
Der Druck im Kreislauf der Werkzeuge nimmt permanent um 30 bar im Verhältnis zu den anderen Steuerarten zu (wodurch eine Zunahme der Hubkapazität erreicht wird), die verringerte Leistung erlaubt außerdem Präzision und Sicherheit im Positionieren der Ladung.

ÖKO : für gewöhnliche Arbeiten

MAXI : in dieser Position verfügt der Benutzer über die maximale Leistung (Hochleistung, schwierige Arbeiten).

Leerlauf des Motors.

Um Spritverbrauch und Lärmbelästigung zu verringern, kann der Benutzer den Motor automatisch oder manuell in Leerlauf schalten.

Automatik : einige Sekunden nachdem die Steuerhebel zum letzten Mal benutzt wurden.

Manuell : indem ein Schalter auf dem Schaltpult gedrückt wird
Durch Ansteuerung einer Funktion kehrt man zur normalen Drehzahl zurück.



PUMPEN

Eine variable Tandem-Verstellpumpe für Fahren und Ausrüstung :

- Ölmenge 320 l/min

Eine Konstantpumpe für Schwenken :

- Ölmenge 56 l/min

Sicherheitsventil..... 350 bar

Parallel angeordnete Ventilblöcke mit geschlossenem Kreislauf für Ausrüstung und Fahren. Ölmenge-Regulierung für jede Funktion unabhängig vom Druck.

Ölkühlerventilator über Motor angetrieben
Selbstschmierende Drehdurchführung.



ELEKTRISCHE ANLAGE

Wartungsfreie Batterien 2 x 12 V - 120 Ah
Staubdichter und spritzwassergeschützter Schaltschrank (IP53) mit aufgedruckter Schaltplan.

Betriebsspannung..... 24 V

Batterie Hauptschalter..... ja

Kabinenspannungswandler..... 12 V - 10 Ah



OBERWAGEN

Schweißkonstruktion in Modulbauweise.

Wartungsteg, der den Zugang zu den verschiedenen Bauteilen ermöglicht.

Schalldämmende Verkleidung. Motorhaube und sämtliche Türen sind abschließbar.



SCHWENKWERK

Antrieb über Axialkolbenölmotor mit Planetengetriebe.
 Automatische wartungsfreie Lamellenfeststellbremse.
 Schwenkgeschwindigkeit..... 7,7 U/min
 Innenverzahnter Drehkranz mit gekreuzten Schrägrollen.
 Abschmierpunkte für Lager und Verzahnung zentralisiert.

KABINE

Demontierbar, schallisoliert, auf Gummiblöcke montiert.
 Zweiteilige Windschutzscheibe, einschieb mit
 Unterstützung und Verriegelung in Position.
 Türscheibe in Schiebeausführung.
 Visier des Kabinendachs transparent und unzerbrechlich
 (Polycarbonat).
 Getönte Scheiben, Sicherheitsspiegel.

FAHREN

Komfortsitz, Multipositionsverstellung, Einstellung auf
 Fahrergewicht, mit Kopfstütze.
 Hydraulisch unterstützte Bedienung mit Bedienhebeln
 mit elektrischen Schaltern zur Betätigung der Optionen
 (4 Schalter).
 Scheibenwischer mit zwei Geschwindigkeiten.
 Scheibenwaschanlage.
 Verstellbare Heizung, Enteisierung und 2-Stufen-Lüftung.
 Deckenbeleuchtung, Zigarettenanzünder, Sonnenblende
 Steckdose 12 Volt Gleichstrom.
 Arbeitsscheinwerfer auf Oberwagen.
 Arbeitsscheinwerfer an der Ausrüstung.
 Annullieren der Befehle durch Anheben des linken
 Bedienhebelträgers.
 Mechanisches Blockieren des Oberwagens von der Kabine
 aus für Fahren oder Transport.
 Bei Ausfall des Verbrennungsmotors Steuerung zum
 Absenken der Ausrüstung auf den Boden.
 Instrumententafel mit Temperaturanzeige des
 Verbrennungsmotors, Stundenzähler, Kraftstoffanzeige.
 Alarmleuchtanzeigen, Motoröldruck, Batterieladung,
 Filterverstopfung (Luft- und Motorölfilter).
 Test der Alarmleuchten.

UNTERWAGEN

Verwindungssteifer Unterwagen mit Delta-Längsträgern.
 Dauergeschmierte Lauf- und Stützrollen.

Kettenspannung über Fettzylinder.
 Abnehmbase Turasräder.
 Kettenführung vorne.
 Antrieb der Kettenräder durch 1-Gang-
 Hydrotriebmotoren mit automatischer statischer
 Bremse.
 Fahrgeschwindigkeit CK-CKE3,3 km/h - 5,5 km/h
 LLC-NHD2,5km/h - 4,5 km/h
 Steigfähigkeit..... 70 %
 Zugkraft CK-CKE.....13500 daN
 LLC-NHD17900 daN
 Automatischer, hydraulischer Geschwindigkeitsbegrezer
 bei Talfahrt



AUSRÜSTUNG

Große Auswahl an Ausrüstungen:
 5 Auslegerarten
 4 Pendelarme, Greiferpendelarm
 Große Auswahl an Löffeln, Greifern und Anbaugeräten
 Hydraulischer Schnellwechsler optional
 Zentral Schmierleiste aller Gelenke, vom Boden aus
 erreichbar
 abgedichtete Gelenke
 doppelt wirkende Zylinder mit Endlagendämpfung
 Löffelgelenke mit Spielausgleich





ABMESSUNGEN

988 CK

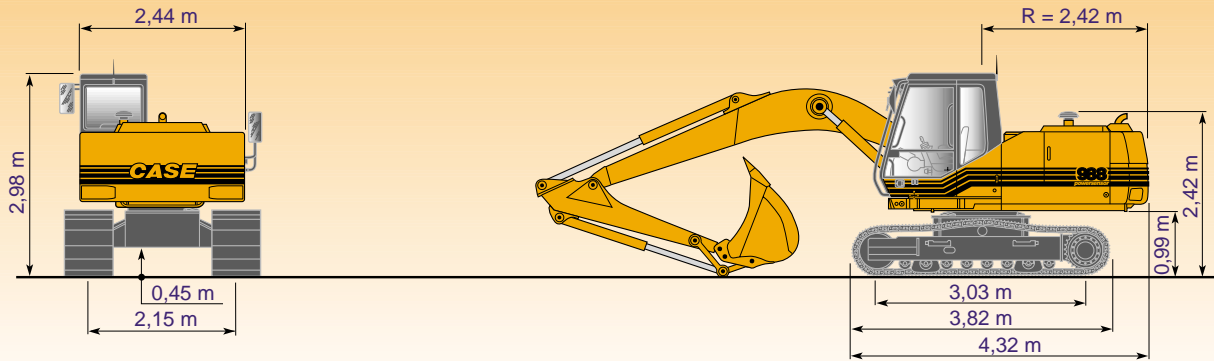

988 CKE

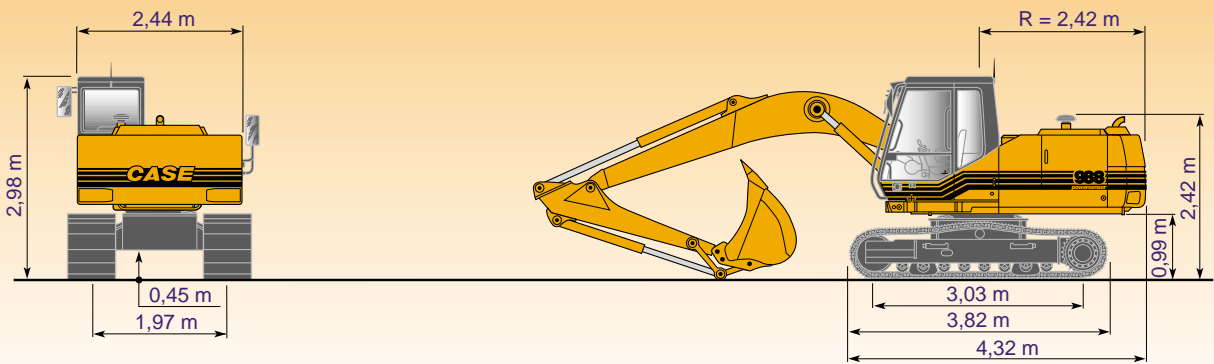

988 LLC

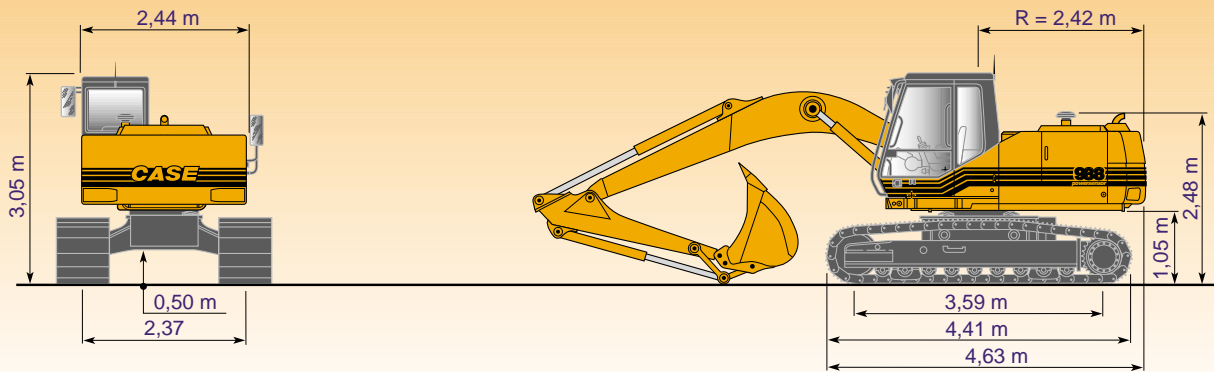

988 NHD

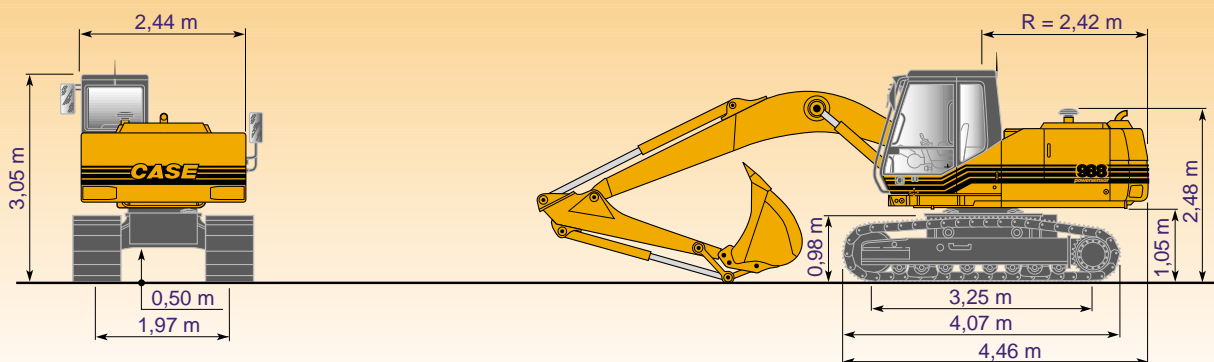

ABMESSUNGEN

		Unterwagenbreite (m)	Bodenfläche (cm ²)	Bodendruck (bar)	Gewicht (kg)
Bodenplatten 0,50 m	CK	2,65	33030	0,523	17605
	CKE	2,47	33030	0,522	17580
	LLC	2,87	38760	0,506	20010
	NHD	2,47	35350	0,539	19415
Bodenplatten 0,60 m	CK	2,75	39640	0,441	17830
	CKE	2,57	39640	0,441	17805
	LLC	2,97	46520	0,428	20315
	NHD	2,57	42410	0,456	19695
Bodenplatten 0,70 m	CK	2,85	46240	0,383	18055
	CKE	2,67	46240	0,382	18030
Bodenplatten 0,75 m	LLC	3,12	58150	0,350	20765
	NHD	2,72	53020	0,372	20110
Bodenplatten 0,90 m	CK	3,05	59450	0,305	18510
	LLC	3,27	69780	0,298	21225

* Ausleger 5,20 m - Pendelarm 2,10 m - Löffel 760 l "Allgemeiner Gebrauch"

MONTAGE UND GEWICHT DER AUSTRÜSTUNGEN

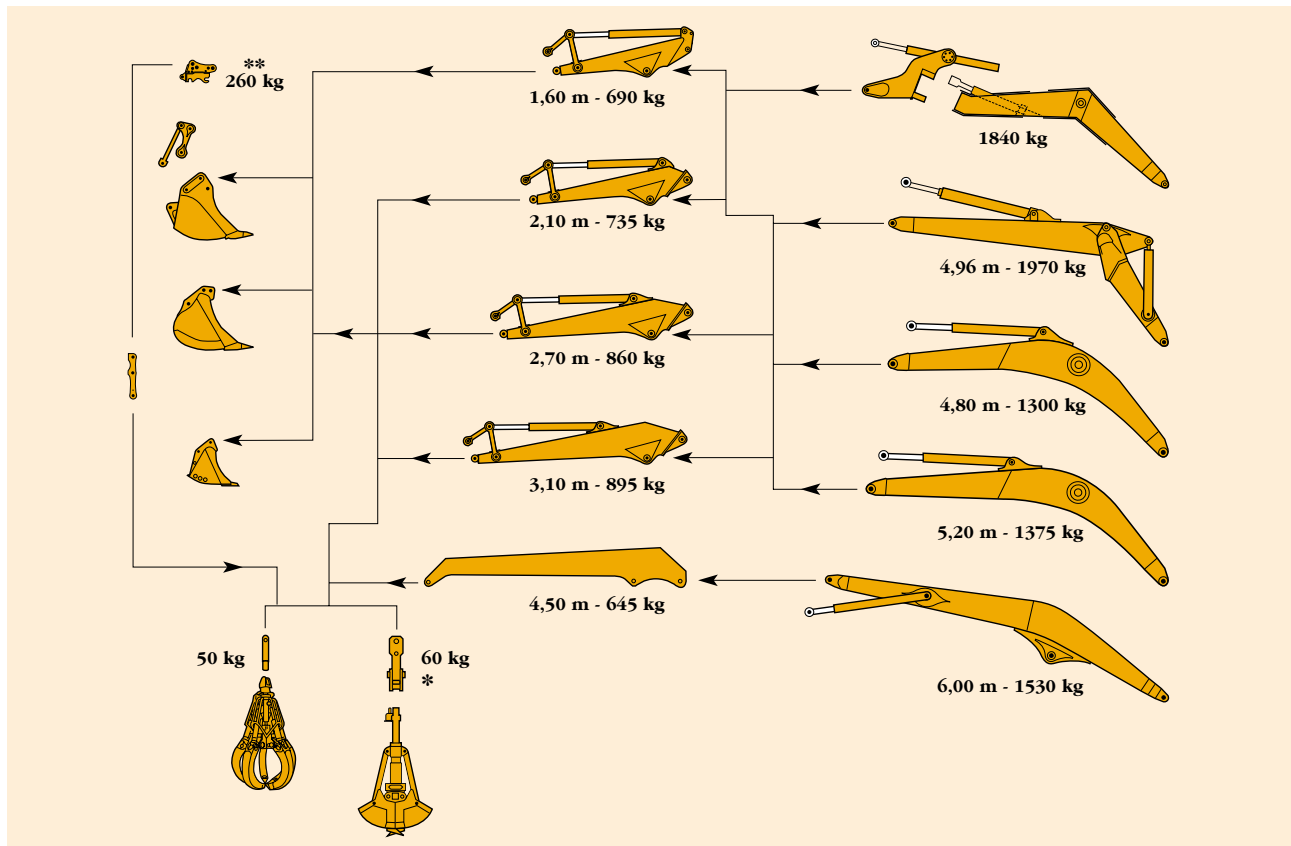

Weitere Löffel und Ausrüstungen auf Anfrage

* Die Umrüstung von Tieflöffel auf Greifer geschieht mittels einer speziellen Greiferkupplung, die an den Löffelgelenken anstelle des Tieflöffels befestigt wird. Bei längerem Gebrauch des Greifers empfiehlt sich, die Funktion des Tieflöffels zu deaktivieren.

** Hydraulischer Schnellwechsler auf Wunsch.

REICHWEITEN TIEFLÖFFEL - ZWEISCHALENGREIFFER

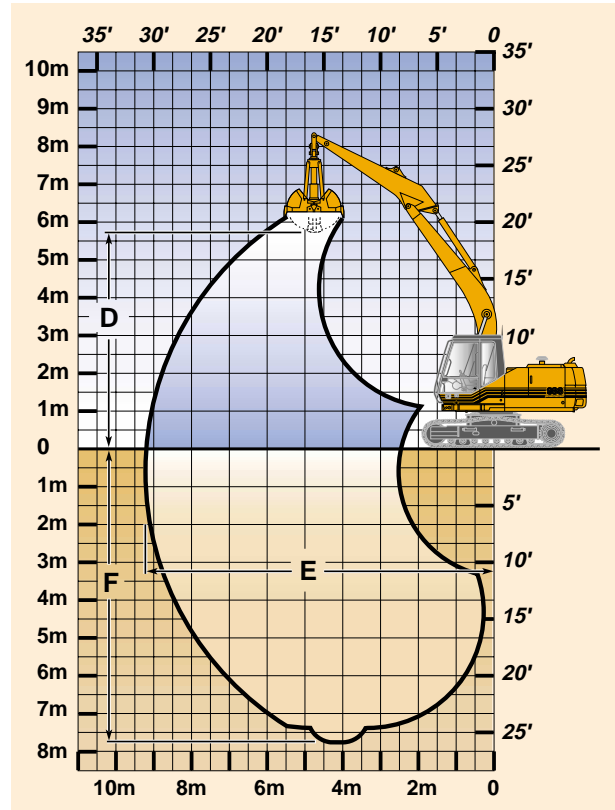
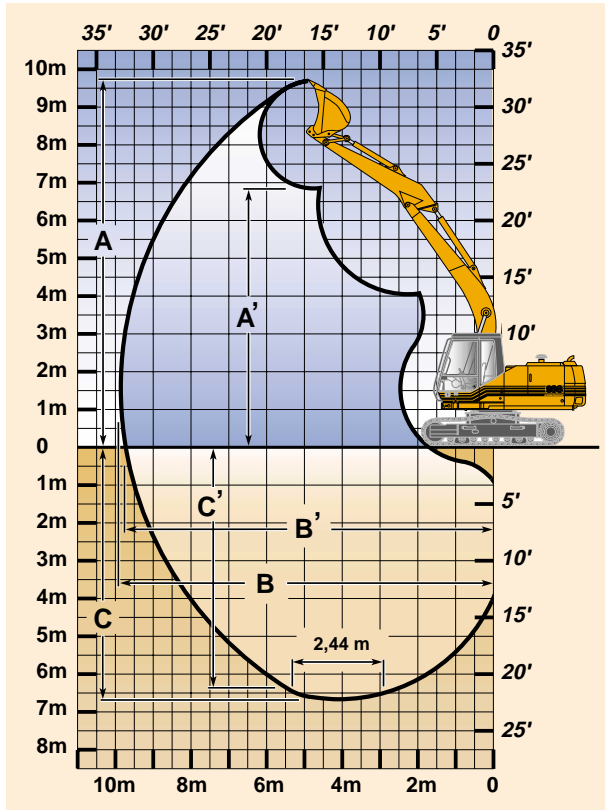



	4,80 m				5,20 m							
	1,60 m	2,10 m	2,70 m	3,10 m	1,60 m	2,10 m	2,70 m	3,10 m	1,60 m	2,10 m	2,70 m	3,10 m
A m	8,60	8,85	9,20	9,40	8,90	9,15	9,50	9,75	8,70	8,95	9,35	9,55
A' m	5,70	5,95	6,30	6,50	6,05	6,30	6,65	6,95	5,85	6,15	6,50	6,70
B m	8,10	8,55	9,10	9,45	8,55	9,00	9,55	9,90	8,30	8,70	9,25	9,60
B' m	7,90	8,35	8,90	9,25	8,30	8,75	9,35	9,70	8,05	8,45	9,05	9,40
C m	4,75	5,25	5,85	6,25	5,15	5,65	6,25	6,65	5,15	5,60	6,20	6,60
C' m	4,45	4,95	5,55	5,95	4,85	5,35	5,95	6,35	5,05	5,50	6,10	6,50
daN *	10700	8900	7400	6700	10700	8900	7400	6700	10700	8900	7400	6700
**	11650	9650	8050	7250	11650	9650	8050	7250	11650	9650	8050	7250
daN *	12350	12350	12350	12350	12350	12350	12350	12350	12350	12350	12350	12350
**	13400	13400	13400	13400	13400	13400	13400	13400	13400	13400	13400	13400
D m	-	4,90	5,30	5,45	-	5,20	5,60	5,75	-	5,05	5,40	5,60
E m	-	7,90	8,45	8,80	-	8,35	8,95	9,30	-	9,05	8,60	8,95
F m	-	6,35	6,95	7,35	-	6,75	7,35	7,75	-	6,70	7,30	7,70

* bei 350 bar ** bei 380 bar (FEIN Modus)

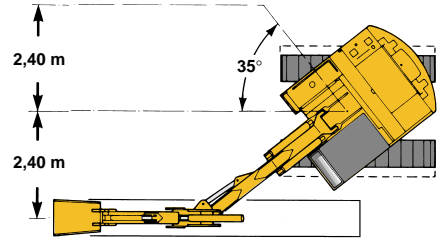
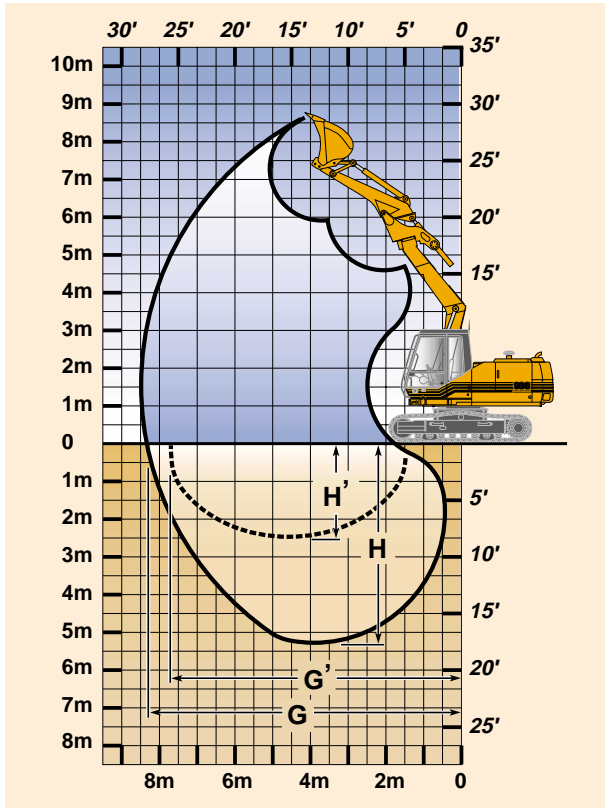
SEITLICH VERSETZBASER AUSLEGER



			
			
		1,60 m	2,10 m
G	m	7,90	8,30
G'	m	7,20	7,65
H	m	4,80	5,30
H'	m	1,90	2,40

--- Maximale senkrechte Grabtiefe
(bei max. Ausschwenkung)

— Maximale Grabtiefe
(bei null Ausschwenkung)



TRAGLASTEN

988 CK - AUSLEGER 4,80 m

Pendelarm 1,60 m und Löffel 760 l

Reichweite Höhe	3 m		4,50 m		6 m		7,50 m	
	Gerade	360°	Gerade	360°	Gerade	360°	Gerade	360°
6,0 m	5350*							
4,5 m	7900*		5800*	5300	4600	3250		
3,0 m			6850*	4950	4450	3150		
1,5 m			6750	4600	4350	3050		
0			6600	4450	4250	2950		
-1,5 m	9000*	8600	6600	4450	4250	2950		
-3,0 m	6150*		4650*	4600				
-4,5 m								
max Reichweite	6,80 m		(Gerade) 3550		(360°) 2500			

988 CK - AUSLEGER 5,20 m

Pendelarm 1,60 m und Löffel 760 l

Reichweite Höhe	3 m		4,50 m		6 m		7,50 m	
	Gerade	360°	Gerade	360°	Gerade	360°	Gerade	360°
6,0 m	4950*							
4,5 m			8200*	5600*	5250	4550	3250	
3,0 m				6800*	4800	4400	3100	
1,5 m				6600	4450	4250	2950	
0				6450	4300	4150	2850	
-1,5 m			6950*	6450	4350	4150	2850	
-3,0 m			6400*	5150*	4450			
-4,5 m								
max Reichweite	7,25 m		(Gerade) 3150		(360°) 2200			

988 CK - VERSTELLAUSLEGER

Pendelarm 1,60 m und Löffel 760 l

Reichweite Höhe	3 m		4,50 m		6 m		7,50 m	
	Gerade	360°	Gerade	360°	Gerade	360°	Gerade	360°
6,0 m	4550*							
4,5 m			7000*	5100*	4400*	3350		
3,0 m				6300*	5000	4550	3200	
1,5 m				6800	4600	4350	3000	
0				6550	4350	4200	2900	
-1,5 m	8650*	8350	6500	4350	4150	2850		
-3,0 m	7800*		5650*	4450				
-4,5 m								
max Reichweite	6,95 m		(Gerade) 3450		(360°) 2400			

Pendelarm 2,10 m und Löffel 760 l

Reichweite Höhe	3 m		4,50 m		6 m		7,50 m	
	Gerade	360°	Gerade	360°	Gerade	360°	Gerade	360°
6,0 m	4600*							
4,5 m			5200*	4550*	3300			
3,0 m			6350*	5050	4500	3200		
1,5 m			6850	4700	4350	3050		
0			6600	4450	4200	2900		
-1,5 m	8750*	8500	6550	4400	4150	2900		
-3,0 m	7750*		5550*	4500				
-4,5 m								
max Reichweite	7,25 m		(Gerade) 3200		(360°) 2250			

Pendelarm 2,10 m und Löffel 760 l

Reichweite Höhe	3 m		4,50 m		6 m		7,50 m	
	Gerade	360°	Gerade	360°	Gerade	360°	Gerade	360°
6,0 m	4000* 3350							
4,5 m				5100*	4300*	3300		
3,0 m				6350*	4950	4450	3150	3050 2150
1,5 m				6650	4550	4250	2950	3000 2050
0				6450	4300	4150	2850	2950 2000
-1,5 m			6450*	6400	4300	4100	2800	
-3,0 m			7850*	5800*	4350	4000*	2850	
-4,5 m								
max Reichweite	7,70 m		(Gerade) 2850		(360°) 2000			

Pendelarm 2,10 m und Löffel 760 l

Reichweite Höhe	3 m		4,50 m		6 m		7,50 m	
	Gerade	360°	Gerade	360°	Gerade	360°	Gerade	360°
6,0 m	4000*							
4,5 m				4550*	4000*	3400		
3,0 m				5800*	5150	4500*	3250	
1,5 m				6900	4700	4400	3050	
0				6550	4400	4200	2900	
-1,5 m		7750*	6450	4300	4150	2800		
-3,0 m	9000*	8400	6250*	4350				
-4,5 m								
max Reichweite	7,40 m		(Gerade) 3100		(360°) 2150			

Pendelarm 2,70 m und Löffel 760 l

Reichweite Höhe	3 m		4,50 m		6 m		7,50 m	
	Gerade	360°	Gerade	360°	Gerade	360°	Gerade	360°
6,0 m	3150*							
4,5 m			3600*	3700*	3350			
3,0 m	8500*		5700*	5150	4500*	3200	3050 2150	
1,5 m			6900	4700	4300	3000	3000 2100	
0	4800*		6550	4450	4150	2850	2900 2000	
-1,5 m		7600*	6450	4300	4100	2800		
-3,0 m	9200*	8400	6300*	4350	4100	2800		
-4,5 m		5200*	3450*					
max Reichweite	7,85 m		(Gerade) 2800		(360°) 1900			

Pendelarm 2,70 m und Löffel 760 l

Reichweite Höhe	3 m		4,50 m		6 m		7,50 m	
	Gerade	360°	Gerade	360°	Gerade	360°	Gerade	360°
6,0 m	3400* 3400							
4,5 m				3850*	3300	3000*	2200	
3,0 m				5650*	5000	4350*	3150	3050 2150
1,5 m				6700	4550	4250	2950	2950 2050
0				6400	4300	4050	2800	2850 1950
-1,5 m			5700*	6300	4200	4000	2700	2850 1900
-3,0 m			9150*	8250	6300	4200	4000	2700
-4,5 m			6000*	4300*				
max Reichweite	8,25 m		(Gerade) 2500		(360°) 1700			

Pendelarm 2,70 m und Löffel 760 l

Reichweite Höhe	3 m		4,50 m		6 m		7,50 m	
	Gerade	360°	Gerade	360°	Gerade	360°	Gerade	360°
6,0 m	3300*							
4,5 m				3600*	3500*	3450		
3,0 m				7750*	5100*	4050*	3250	3150 2150
1,5 m				6450*	4750	4400	3050	3000 2050
0				3950*	6550	4400	4150	2850 2900 2000
-1,5 m			6800*	6400	4200	4050	2750	
-3,0 m	10150*	8150	6350	4200	4050	2700		
-4,5 m			7150*	4750*	4350			
max Reichweite	7,95 m		(Gerade) 2700		(360°) 1850			

Pendelarm 3,10 m und Löffel 760 l

Reichweite Höhe	3 m		4,50 m		6 m		7,50 m	
	Gerade	360°	Gerade	360°	Gerade	360°	Gerade	360°
6,0 m	2850*							
4,5 m				3150*	2450*	2250		
3,0 m				4200*	3900*	3250	3100 2150	
1,5 m			6600*	4800	4350	3050	3000 2100	
0	5200*		6600	4450	4150	2850	2900 2000	
-1,5 m		7200*	6400	4300	4050	2800	2850 1950	
-3,0 m	10100*	8350	6400	4300	4050	2750		
-4,5 m		6600*	4450*	4450				
max Reichweite	8,20 m		(Gerade) 2500*		(360°) 1750			

Pendelarm 3,10 m und Löffel 760 l

Reichweite Höhe	3 m		4,50 m		6 m		7,50 m	
	Gerade	360°	Gerade	360°	Gerade	360°	Gerade	360°
6,0 m	2950*							
4,5 m				3200*	2900*	2200		
3,0 m				5100*	4100*	3200	3050 2150	
1,5 m			6600*	4650	4300	2950	2950 2050	
0				6450	4300	4100	2800	2850 1950
-1,5 m			5400*	6250	4150	3950	2700	2800 1900
-3,0 m			8750*	8100	6250	4150	3950	2700
-4,5 m			7150*	5000*	4300			
max Reichweite	8,65 m		(Gerade) 2300		(360°) 1550			

Pendelarm 3,10 m und Löffel 760 l

Reichweite Höhe	3 m		4,50 m		6 m		7,50 m	
	Gerade	360°	Gerade	360°	Gerade	360°	Gerade	360°
6,0 m	2900*							
4,5 m				3150*	2650*	2300		
3,0 m				5450*	4450*	3750*	3300	3150 2200
1,5 m			6100*	4850	4400	3050	3050 2100	
0			4350*	6600	4450	4200	2850	2900 2000
-1,5 m			6400*	6400	4200	4050	2700	2850 1900
-3,0 m	10050*	8100	6350	4150	4000	2700		
-4,5 m			8250*	5450*	4250			



TRAGLASTEN

988 CKE - AUSLEGER 4,80 m

Pendelarm 1,60 m und Löffel 760 l

Reichweite Höhe	3 m		4,50 m		6 m		7,50 m	
	Gerade	360°	Gerade	360°	Gerade	360°	Gerade	360°
6,0 m			5350*	4950				
4,5 m	7900*		5800*	4800	4550	2950		
3,0 m			6850*	4500	4450	2850		
1,5 m			6750	4150	4300	2750		
0			6550	4000	4200	2650		
-1,5 m	9000*	7550	6550	4000	4200	2650		
-3,0 m	6150*		4650*	4150				
-4,5 m								
max Reichweite	6,80 m		(Gerade) 3550		(360°) 2250			

988 CKE - AUSLEGER 5,20 m

Pendelarm 1,60 m und Löffel 760 l

Reichweite Höhe	3 m		4,50 m		6 m		7,50 m	
	Gerade	360°	Gerade	360°	Gerade	360°	Gerade	360°
6,0 m			4950*	4950				
4,5 m	8200*		5600*	4750	4550	2950		
3,0 m			6800*	4350	4400	2800		
1,5 m			6550	4000	4250	2650		
0			6400	3850	4150	2550		
-1,5 m	6950*		6450	3850	4100	2550		
-3,0 m	6400*		5150*	4000				
-4,5 m								
max Reichweite	7,25 m		(Gerade) 3150		(360°) 2000			

988 CKE - VERSTELLAUSLEGER

Pendelarm 1,60 m und Löffel 760 l

Reichweite Höhe	3 m		4,50 m		6 m		7,50 m	
	Gerade	360°	Gerade	360°	Gerade	360°	Gerade	360°
6,0 m			4550*					
4,5 m	7000*		5100*	4950	4400*	3000		
3,0 m			6300*	4500	4550	2900		
1,5 m			6750	4100	4350	2700		
0			6550	3900	4200	2600		
-1,5 m	8650*	7300	6500	3850	4150	2550		
-3,0 m	7800*	7500	5650*	3950				
-4,5 m								
max Reichweite	6,95 m		(Gerade) 3450		(360°) 2150			

Pendelarm 2,10 m und Löffel 760 l

Reichweite Höhe	3 m		4,50 m		6 m		7,50 m	
	Gerade	360°	Gerade	360°	Gerade	360°	Gerade	360°
6,0 m			4600*					
4,5 m			5200*	4900	4550*	3000		
3,0 m			6350*	4550	4500	2900		
1,5 m			6800	4200	4350	2750		
0			6600	4000	4200	2600		
-1,5 m	8750*	7450	6500	3950	4150	2600		
-3,0 m	7750*	7650	5500*	4050				
-4,5 m								
max Reichweite	7,25 m		(Gerade) 3200		(360°) 2000			

Pendelarm 2,10 m und Löffel 760 l

Reichweite Höhe	3 m		4,50 m		6 m		7,50 m	
	Gerade	360°	Gerade	360°	Gerade	360°	Gerade	360°
6,0 m					4000*	3050		
4,5 m			5100*	4850	4300*	3000		
3,0 m			6350*	4450	4450	2850	3050	1900
1,5 m			6650	4050	4250	2650	3000	1850
0			6450	3850	4100	2550	2950	1800
-1,5 m	6450*		6400	3800	4050	2500		
-3,0 m	7850*	7450	5800*	3900	4000*	2550		
-4,5 m								
max Reichweite	7,70 m		(Gerade) 2850		(360°) 1800			

Pendelarm 2,10 m und Löffel 760 l

Reichweite Höhe	3 m		4,50 m		6 m		7,50 m	
	Gerade	360°	Gerade	360°	Gerade	360°	Gerade	360°
6,0 m			4000*					
4,5 m			4550*	4000*	3100			
3,0 m			5800*	4650	4500*	2900		
1,5 m			6900	4200	4350	2750		
0			6550	3900	4200	2550		
-1,5 m	7750*	7200	6450	3800	4100	2500		
-3,0 m	9000*	7400	6250*	3850				
-4,5 m								
max Reichweite	7,40 m		(Gerade) 3100		(360°) 1900			

Pendelarm 2,70 m und Löffel 760 l

Reichweite Höhe	3 m		4,50 m		6 m		7,50 m	
	Gerade	360°	Gerade	360°	Gerade	360°	Gerade	360°
6,0 m					3150*	3100		
4,5 m			3600*		3700*	3050		
3,0 m	8500*		5700*	4650	4500*	2900	3050	1950
1,5 m			6900	4250	4300	2700	3000	1850
0	4800*		6550	3950	4150	2550	2900	1800
-1,5 m	7600*	7250	6400	3850	4050	2500		
-3,0 m	9200*	7400	6300*	3850	4100	2500		
-4,5 m	5200*		3450*					
max Reichweite	7,85 m		(Gerade) 2750		(360°) 1700			

Pendelarm 2,70 m und Löffel 760 l

Reichweite Höhe	3 m		4,50 m		6 m		7,50 m	
	Gerade	360°	Gerade	360°	Gerade	360°	Gerade	360°
6,0 m					3400*	3100		
4,5 m			3850*		3000	3000*	1950	
3,0 m			5650*	4550	4350*	2850	3050	1900
1,5 m			6700	4100	4250	2650	2950	1800
0			6400	3800	4050	2500	2850	1750
-1,5 m	5700*		6250	3700	4000	2400	2850	1700
-3,0 m	9150*	7200	6300	3750	4000	2400		
-4,5 m	6000*		4300*	3900				
max Reichweite	8,25 m		(Gerade) 2500		(360°) 1500			

Pendelarm 2,70 m und Löffel 760 l

Reichweite Höhe	3 m		4,50 m		6 m		7,50 m	
	Gerade	360°	Gerade	360°	Gerade	360°	Gerade	360°
6,0 m					3300*	3200		
4,5 m			3600*		3500*	3100		
3,0 m	7750*		5100*	4750	4050*	2950	3100	1950
1,5 m			6450*	4250	4350	2700	3000	1850
0	3950*		6550	3900	4150	2550	2900	1750
-1,5 m	6800*		6350	3750	4050	2400		
-3,0 m	10150*	7150	6350	3750	4050	2400		
-4,5 m	7150*		4750*	3900				
max Reichweite	7,95 m		(Gerade) 2700		(360°) 1650			

Pendelarm 3,10 m und Löffel 760 l

Reichweite Höhe	3 m		4,50 m		6 m		7,50 m	
	Gerade	360°	Gerade	360°	Gerade	360°	Gerade	360°
6,0 m					2850*			
4,5 m					3150*	3100	2450*	2000
3,0 m			4200*	3900*	2950	3100	1950	
1,5 m			6600*	4300	4350	2750	3000	1850
0	5200*		6600	4000	4150	2550	2900	1800
-1,5 m	7200*		6400	3850	4050	2500	2850	1750
-3,0 m	10100*	7300	6400	3800	4050	2450		
-4,5 m	6600*		4450*	3950				
max Reichweite	8,20 m		(Gerade) 2500*		(360°) 1550			

Pendelarm 3,10 m und Löffel 760 l

Reichweite Höhe	3 m		4,50 m		6 m		7,50 m	
	Gerade	360°	Gerade	360°	Gerade	360°	Gerade	360°
6,0 m					2950*			
4,5 m					3200*	3050	2900*	2000
3,0 m			5100*	4650	4100*	2900	3050	1900
1,5 m			6600*	4150	4250	2650	2950	1800
0			6400	3850	4050	2500	2850	1750
-1,5 m	5400*		6250	3700	3950	2400	2800	1700
-3,0 m	8750*	7100	6250	3700	3950	2400		
-4,5 m	7150*		5000*	3800				
max Reichweite	8,65 m		(Gerade) 2300		(360°) 1400			

Pendelarm 3,10 m und Löffel 760 l

Reichweite Höhe	3 m		4,50 m		6 m		7,50 m	
	Gerade	360°	Gerade	360°	Gerade	360°	Gerade	360°
6,0 m					2900*			
4,5 m					3150*	2650*	2050	
3,0 m	5450*		4450*	3750*	3000	3150	2000	
1,5 m			6100*	4350	4400	2750	3050	1850
0	4350*		6600	3950	4200	2550	2900	1750
-1,5 m	6400*		6350	3750	4050	2400	2850	1700
-3,0 m	10050*	7050	6300	3700	4000	2400		
-4,5 m	8250*	7300	5450*	3800				
max Reichweite	8,30 m		(Gerade) 2500		(360°) 1500			

- Hubkapazität nach Norm SAE J 1097 / ISO 10567 / DIN 15019-2. Maschine im "FEIN" Modus.

- Die in daN angegebenen Lasten gehen nicht über 75% der Kipplast oder 87% der Hydraulikhubkraft.

- Die mit einem Sternchen (*) gekennzeichneten Hubkräfte geben die Hydraulikgrenze an.

- Als Reichweite gilt der horizontal gemessene Abstand zwischen der Drehkranzmitte an dem Lastaufhängepunkt. Werden Löffel und Löffelzylinder vollständig abgebaut und die Last am Ende des Löffelstiels aufgehängt, erhöht sich die Traglast um 795 kg (780 daN).

- Wenn die Maschine mit einer Schnellbefestigung ausgestattet ist, das Gewicht dieser Ausstattung von der Lastangabe in den Tabellen abziehen, um die tatsächliche Hubkapazität zu erhalten.



TRAGLASTEN

988 LLC - AUSLEGER 4,80 m

Pendelarm 1,60 m und Löffel 760 l

Reichweite Höhe	3 m		4,50 m		6 m		7,50 m	
	Gerade	360°	Gerade	360°	Gerade	360°	Gerade	360°
6,0 m			5350*					
4,5 m		8000*		5800*	4900*	4300		
3,0 m			6900*	6550	5200*	4200		
1,5 m			7750*	6200	5500*	4050		
0			7700*	6000	5450*	3950		
-1,5 m		8950*		6750*	6000			
-3,0 m		6000*		4500*				
-4,5 m								
max Reichweite	6,80 m		(Gerade) 4750*		(360°) 3350			

988 LLC - AUSLEGER 5,20 m

Pendelarm 1,60 m und Löffel 760 l

Reichweite Höhe	3 m		4,50 m		6 m		7,50 m	
	Gerade	360°	Gerade	360°	Gerade	360°	Gerade	360°
6,0 m			5000*					
4,5 m		8350*		5650*	4600*	4300		
3,0 m			6850*	6400	5000*	4150		
1,5 m			7650*	6000	5400*	4000		
0			7550*	5850	5400*	3900		
-1,5 m		7250*		6700*	5900	4900*	3850	
-3,0 m		6300*		5050*				
-4,5 m								
max Reichweite	7,25 m		(Gerade) 4350*		(360°) 3000			

988 LLC - VERSTELLAUSLEGER

Pendelarm 1,60 m und Löffel 760 l

Reichweite Höhe	3 m		4,50 m		6 m		7,50 m	
	Gerade	360°	Gerade	360°	Gerade	360°	Gerade	360°
6,0 m			4550*					
4,5 m		7100*		5150*	4400*	4400		
3,0 m			6350*	4800*	4250			
1,5 m			7350*	6150	5250*	4050		
0			7600*	5950	5400*	3900		
-1,5 m		8950*		7050*	5900	5000*	3900	
-3,0 m		7650*		5550*				
-4,5 m								
max Reichweite	6,95 m		(Gerade) 4500*		(360°) 3250			

Pendelarm 2,10 m und Löffel 760 l

Reichweite Höhe	3 m		4,50 m		6 m		7,50 m	
	Gerade	360°	Gerade	360°	Gerade	360°	Gerade	360°
6,0 m			4600*					
4,5 m				5250*	4550*	4350		
3,0 m			6400*	4950*	4200			
1,5 m			7500*	6250	5350*	4050		
0			7800*	6000	5500*	3950		
-1,5 m		8950*		7150*	5950	5050*	3900	
-3,0 m		7600*		5450*				
-4,5 m								
max Reichweite	7,25 m		(Gerade) 4150*		(360°) 3000			

Pendelarm 2,10 m und Löffel 760 l

Reichweite Höhe	3 m		4,50 m		6 m		7,50 m	
	Gerade	360°	Gerade	360°	Gerade	360°	Gerade	360°
6,0 m			4100*					
4,5 m				5150*	4300*			
3,0 m			6400*	4750*	4150	4000*	2900	
1,5 m			7400*	6100	5250*	4000	4100*	2850
0			7650*	5900	5400*	3850	4050*	2800
-1,5 m		6650*		7100*	5850	5100*	3800	
-3,0 m		7700*		5750*	3900*	3900		
-4,5 m								
max Reichweite	7,70 m		(Gerade) 4000*		(360°) 2700			

Pendelarm 2,10 m und Löffel 760 l

Reichweite Höhe	3 m		4,50 m		6 m		7,50 m	
	Gerade	360°	Gerade	360°	Gerade	360°	Gerade	360°
6,0 m			4000*					
4,5 m				4600*	4050*			
3,0 m			5850*	4500*	4300			
1,5 m			7050*	6250	5050*	4050		
0			7600*	5950	5350*	3900		
-1,5 m		7950*		7300*	5850	5200*	3850	
-3,0 m		8900*		6200*	5950			
-4,5 m								
max Reichweite	7,40 m		(Gerade) 4100*		(360°) 2950			

Pendelarm 2,70 m und Löffel 760 l

Reichweite Höhe	3 m		4,50 m		6 m		7,50 m	
	Gerade	360°	Gerade	360°	Gerade	360°	Gerade	360°
6,0 m			3200*					
4,5 m				3600*	3750*			
3,0 m	8650*		5750*	4500*	4250	3250*	2900	
1,5 m			7000*	6300	5050*	4050	4000*	2850
0	4850*		7650*	6000	5400*	3900	4050*	2750
-1,5 m		7800*		7400*	5850	5200*	3800	
-3,0 m		9100*		6200*	5900	4150*	3850	
-4,5 m		5000*		3250*				
max Reichweite	7,85 m		(Gerade) 3000*		(360°) 2650			

Pendelarm 2,70 m und Löffel 760 l

Reichweite Höhe	3 m		4,50 m		6 m		7,50 m		
	Gerade	360°	Gerade	360°	Gerade	360°	Gerade	360°	
6,0 m			3450*						
4,5 m				3750*	3850*	3050*	2950		
3,0 m			5700*	4400*	4150	3700*	2900		
1,5 m			6950*	6100	4950*	3950	3900*	2800	
0			7500*	5850	5250*	3800	4000*	2700	
-1,5 m		5850*		7300*	5750	5150*	3750	3750*	2700
-3,0 m		9050*		6350*	5750	4450*	3750		
-4,5 m		5850*		4150*					
max Reichweite	8,25 m		(Gerade) 2950*		(360°) 2400				

Pendelarm 2,70 m und Löffel 760 l

Reichweite Höhe	3 m		4,50 m		6 m		7,50 m	
	Gerade	360°	Gerade	360°	Gerade	360°	Gerade	360°
6,0 m			3350*					
4,5 m				3650*	3550*			
3,0 m	7950*		5150*	4050*	3550*	3550*	2950	
1,5 m			6500*	6300	4700*	4050	3800*	2850
0	4050*		7350*	5950	5150*	3850	3950*	2750
-1,5 m		6900*		7400*	5800	5200*	3750	
-3,0 m		10050*		6650*	5800	4600*	3750	
-4,5 m		6950*		4600*				
max Reichweite	7,95 m		(Gerade) 3150*		(360°) 2550			

Pendelarm 3,10 m und Löffel 760 l

Reichweite Höhe	3 m		4,50 m		6 m		7,50 m		
	Gerade	360°	Gerade	360°	Gerade	360°	Gerade	360°	
6,0 m			2850*						
4,5 m					3150*	2450*			
3,0 m			4350*	3950*	3150*	2950			
1,5 m			6650*	6350	4900*	4050	3900*	2850	
0	5250*		7550*	6000	5300*	3900	4050*	2750	
-1,5 m		7300*		7550*	5850	5300*	3800	3800*	2700
-3,0 m		9950*		6600*	5850	4550*	3800		
-4,5 m		6450*		4350*					
max Reichweite	8,20 m		(Gerade) 2500*		(360°) 2450				

Pendelarm 3,10 m und Löffel 760 l

Reichweite Höhe	3 m		4,50 m		6 m		7,50 m		
	Gerade	360°	Gerade	360°	Gerade	360°	Gerade	360°	
6,0 m			2950*						
4,5 m					3250*	2900*			
3,0 m			5250*	4150*	3500*	2900			
1,5 m			6650*	6200	4750*	4000	3800*	2800	
0			7400*	5850	5200*	3800	3950*	2700	
-1,5 m		5550*		7400*	5700	5200*	3700	3850*	2650
-3,0 m		8950*		6650*	5700	4700*	3700		
-4,5 m		7000*		4900*					
max Reichweite	8,65 m		(Gerade) 2450*		(360°) 2200				

Pendelarm 3,10 m und Löffel 760 l

Reichweite Höhe	3 m		4,50 m		6 m		7,50 m		
	Gerade	360°	Gerade	360°	Gerade	360°	Gerade	360°	
6,0 m			2900*						
4,5 m					3200*	2700*			
3,0 m	6150*		4600*	3800*	3350*	3000			
1,5 m			6150*	4500*	4100	3650*	2850		
0	4400*		7150*	6000	5000*	3900	3900*	2750	
-1,5 m		6500*		7400*	5800	5200*	3750	3900*	2700
-3,0 m		10250*		6900*	5750	4850*	3700		
-4,5 m		8100*		5350*					
max Reichweite	8,30 m		(Gerade) 2650*		(360°) 2400				

988 NHD - AUSLEGER 4,80 m
Pendelarm 1,60 m und Löffel 760 l

Reichweite Höhe	3 m		4,50 m		6 m		7,50 m	
	Gerade	360°	Gerade	360°	Gerade	360°	Gerade	360°
6,0 m	5350*							
4,5 m	8000*		5800*	5350	4900*	3300		
3,0 m			6900*	5000	5200*	3200		
1,5 m			7750*	4650	5250	3100		
0			7700*	4500	5150	3000		
-1,5 m	8950*	8550	6750*	4500				
-3,0 m	6000*		4500*					
-4,5 m								
max Reichweite	6,80 m		(Gerade) 4300*		(360°) 2550			

988 NHD - AUSLEGER 5,20 m
Pendelarm 1,60 m und Löffel 760 l

Reichweite Höhe	3 m		4,50 m		6 m		7,50 m	
	Gerade	360°	Gerade	360°	Gerade	360°	Gerade	360°
6,0 m	5000*							
4,5 m			8350*	5650*	5250	4600*	3300	
3,0 m				6850*	4850	5000*	3150	
1,5 m				7650*	4500	5150	3000	
0				7550*	4350	5050	2900	
-1,5 m			7250*	6700*	4400	4900*	2900	
-3,0 m			6300*	5050*	4500			
-4,5 m								
max Reichweite	7,25 m		(Gerade) 3850		(360°) 2250			

988 NHD - VERSTELLAUSLEGER
Pendelarm 1,60 m und Löffel 760 l

Reichweite Höhe	3 m		4,50 m		6 m		7,50 m	
	Gerade	360°	Gerade	360°	Gerade	360°	Gerade	360°
6,0 m	4550*							
4,5 m			7100*	5150*	4400*	3400		
3,0 m				6350*	5050	4800*	3250	
1,5 m				7350*	4600	5250*	3050	
0				7600*	4400	5150	2950	
-1,5 m	8950*	8300	7050*	4400	5000*	2900		
-3,0 m			7650*	5550*	4500			
-4,5 m								
max Reichweite	6,95 m		(Gerade) 4200		(360°) 2450			

Pendelarm 2,10 m und Löffel 760 l

Reichweite Höhe	3 m		4,50 m		6 m		7,50 m	
	Gerade	360°	Gerade	360°	Gerade	360°	Gerade	360°
6,0 m	4600*							
4,5 m			5250*	4550*	3350			
3,0 m			6400*	5100	4950*	3250		
1,5 m			7500*	4700	5250	3100		
0			7800*	4500	5150	3000		
-1,5 m	8950*	8400	7150*	4450	5050*	2950		
-3,0 m	7600*		5450*	4550				
-4,5 m								
max Reichweite	7,25 m		(Gerade) 3900		(360°) 2300			

Pendelarm 2,10 m und Löffel 760 l

Reichweite Höhe	3 m		4,50 m		6 m		7,50 m	
	Gerade	360°	Gerade	360°	Gerade	360°	Gerade	360°
6,0 m	4100*							
4,5 m				5150*	4300*	3350		
3,0 m				6400*	4950	4750*	3200	3750
1,5 m				7400*	4550	5200	3000	3650
0				7650*	4400	5050	2900	3600
-1,5 m			6650*	7100*	4350	5000	2850	
-3,0 m			7700*	5750*	4450	3900*	2950	
-4,5 m								
max Reichweite	7,70 m		(Gerade) 3500		(360°) 2050			

Pendelarm 2,10 m und Löffel 760 l

Reichweite Höhe	3 m		4,50 m		6 m		7,50 m	
	Gerade	360°	Gerade	360°	Gerade	360°	Gerade	360°
6,0 m	4000*							
4,5 m				4600*	4050*	3450		
3,0 m				5850*	5150	4500*	3300	
1,5 m				7050*	4700	5050*	3100	
0				7600*	4450	5150	2950	
-1,5 m			7950*	7300*	4350	5050	2850	
-3,0 m			8900*	8350	6200*	4400		
-4,5 m								
max Reichweite	7,40 m		(Gerade) 3800		(360°) 2200			

Pendelarm 2,70 m und Löffel 760 l

Reichweite Höhe	3 m		4,50 m		6 m		7,50 m	
	Gerade	360°	Gerade	360°	Gerade	360°	Gerade	360°
6,0 m	3200*							
4,5 m			3600*	3750*	3400			
3,0 m	8650*		5750*	5150	4550*	3250*	2200	
1,5 m			7000*	4750	5050*	3050	3650	2150
0	4850*		7650*	4450	5100	2900	3600	2050
-1,5 m	7800*		7400*	4350	5000	2850		
-3,0 m	9100*	8350	6200*	4400	4150*	2900		
-4,5 m	5000*		3250*					
max Reichweite	7,85 m		(Gerade) 3000*		(360°) 1950			

Pendelarm 2,70 m und Löffel 760 l

Reichweite Höhe	3 m		4,50 m		6 m		7,50 m	
	Gerade	360°	Gerade	360°	Gerade	360°	Gerade	360°
6,0 m	3450*							
4,5 m			3750*	3850*	3350	3050*	2250	
3,0 m			5700*	5050	4400*	3200	3700*	2200
1,5 m			6950*	4600	4950*	3000	3600	2100
0			7500*	4350	5000	2850	3550	2000
-1,5 m			5850*	7300*	4250	4900	2750	3500
-3,0 m			9050*	8200	6300*	4250	4450*	2800
-4,5 m			5850*	4150*				
max Reichweite	8,25 m		(Gerade) 2950*		(360°) 1750			

Pendelarm 2,70 m und Löffel 760 l

Reichweite Höhe	3 m		4,50 m		6 m		7,50 m	
	Gerade	360°	Gerade	360°	Gerade	360°	Gerade	360°
6,0 m	3350*							
4,5 m			3650*	3550*	3500			
3,0 m	7950*		5150*	4050*	3300	3550*	2200	
1,5 m			6500*	4750	4700*	3100	3700	2100
0	4050*		7350*	4400	5100	2900	3600	2050
-1,5 m			6900*	7400*	4250	5000	2800	
-3,0 m	10050*	8100	6650*	4250	4600*	2800		
-4,5 m			6950*	4600*	4400			
max Reichweite	7,95 m		(Gerade) 3150*		(360°) 1900			

Pendelarm 3,10 m und Löffel 760 l

Reichweite Höhe	3 m		4,50 m		6 m		7,50 m	
	Gerade	360°	Gerade	360°	Gerade	360°	Gerade	360°
6,0 m	2850*							
4,5 m				3150*	2450*	2300		
3,0 m			4350*	3950*	3300	3150*	2200	
1,5 m			6650*	4850	4900*	3100	3650	2150
0	5250*		7550*	4500	5100	2950	3600*	2050
-1,5 m	7300*		7550*	4350	5000	2850	3550	2000
-3,0 m	9950*	8300	6600*	4350	4550*	2850		
-4,5 m	6450*		4350*					
max Reichweite	8,20 m		(Gerade) 2500*		(360°) 1800			

Pendelarm 3,10 m und Löffel 760 l

Reichweite Höhe	3 m		4,50 m		6 m		7,50 m	
	Gerade	360°	Gerade	360°	Gerade	360°	Gerade	360°
6,0 m	2950*							
4,5 m				3250*	2900*	2250		
3,0 m			5250*	5150	4150*	3250	3500*	2200
1,5 m			6650*	4700	4750*	3000	3650	2100
0			7400*	4350	5000	2850	3550	2000
-1,5 m			5550*	7400*	4200	4900	2750	3450
-3,0 m			8950*	8100	6650*	4200	4700*	2750
-4,5 m			7000*	4900*	4350			
max Reichweite	8,65 m		(Gerade) 2450*		(360°) 1600			

Pendelarm 3,10 m und Löffel 760 l

Reichweite Höhe	3 m		4,50 m		6 m		7,50 m	
	Gerade	360°	Gerade	360°	Gerade	360°	Gerade	360°
6,0 m	2900*							
4,5 m				3200*	2700*	2350		
3,0 m	6150*		4600*	3800*	3350	3350*	2250	
1,5 m			6150*	4850	4500*	3100	3650*	2150
0	4400*		7150*	4450	5000*	2900	3600	2050
-1,5 m			6500*	7400*	4250	5000	2750	3500
-3,0 m	10250*	8050	6900*	4200	4850*	2750		
-4,5 m			8100*	5350*	4300			
max Reichweite								



TRAGLASTEN

988 CK - SEITL. VERSETZBARER AUSLEGER

Pendelarm 1,60 m und Löffel 760 l

Reichweite Höhe	3 m		4,50 m		6 m		7,50 m	
	Gerade	360°	Gerade	360°	Gerade	360°	Gerade	360°
6,0 m			5100*					
4,5 m			5500*	5200	4450	3100		
3,0 m			6500*	4750	4300	2950		
1,5 m			6450	4300	4100	2800		
0			6200	4050	3950	2650		
-1,5 m	8500*	7900	6200	4050	3950	2700		
-3,0 m	5800*		4350*	4250				
-4,5 m								
max Reichweite	6,80 m		(Gerade) 3350		(360°) 2250			

988 CK - SEITL. VERSETZBARER AUSLEGER

Pendelarm 2,10 m und Löffel 760 l

Reichweite Höhe	3 m		4,50 m		6 m		7,50 m	
	Gerade	360°	Gerade	360°	Gerade	360°	Gerade	360°
6,0 m			4550*					
4,5 m			5000*		4300*	3200		
3,0 m			6050*	4850	4350	3000		
1,5 m			6550	4350	4150	2800		
0			6200	4100	3950	2650		
-1,5 m	9150*	7750	6150	4000	3900	2600		
-3,0 m	7250*		5250*	4150				
-4,5 m								
max Reichweite	7,25 m		(Gerade) 3000		(360°) 2050			

988 CKE - SEITL. VERSETZBARER AUSLEGER

Pendelarm 1,60 m und Löffel 760 l

Reichweite Höhe	3 m		4,50 m		6 m		7,50 m	
	Gerade	360°	Gerade	360°	Gerade	360°	Gerade	360°
6,0 m			5100*	4850				
4,5 m			5500*	4700	4400	2800		
3,0 m			6500*	4250	4300	2650		
1,5 m			6400	3800	4100	2500		
0			6150	3600	3950	2350		
-1,5 m	8500*	6900	6150	3600	3950	2350		
-3,0 m	5800*		4350*	3800				
-4,5 m								
max Reichweite	6,80 m		(Gerade) 3350		(360°) 2000			

988 CKE - SEITL. VERSETZBARER AUSLEGER

Pendelarm 2,10 m und Löffel 760 l

Reichweite Höhe	3 m		4,50 m		6 m		7,50 m	
	Gerade	360°	Gerade	360°	Gerade	360°	Gerade	360°
6,0 m			4550*					
4,5 m			5000*	4800	4300*	2850		
3,0 m			6050*	4400	4350*	2700		
1,5 m			6550	3900	4100	2500		
0			6200	3600	3950	2350		
-1,5 m	9150*	6750	6100	3550	3900	2300		
-3,0 m	7250*		7050	5250*	3650			
-4,5 m								
max Reichweite	7,25 m		(Gerade) 3000		(360°) 1800			

988 LLC - SEITL. VERSETZBARER AUSLEGER

Pendelarm 1,60 m und Löffel 760 l

Reichweite Höhe	3 m		4,50 m		6 m		7,50 m	
	Gerade	360°	Gerade	360°	Gerade	360°	Gerade	360°
6,0 m			5100*					
4,5 m		7700*	5550*		4650*	4150		
3,0 m			6500*	6300	4900*	4000		
1,5 m			7300*	5850	5200*	3800		
0			7250*	5600	5150*	3700		
-1,5 m	8450*		6350*	5650				
-3,0 m	5650*		4250*					
-4,5 m								
max Reichweite	6,80 m		(Gerade) 4500*		(360°) 3150			

988 LLC - SEITL. VERSETZBARER AUSLEGER

Pendelarm 2,10 m und Löffel 760 l

Reichweite Höhe	3 m		4,50 m		6 m		7,50 m	
	Gerade	360°	Gerade	360°	Gerade	360°	Gerade	360°
6,0 m			4550*					
4,5 m			5050*		4300*	4200		
3,0 m			6100*		4650*	4050		
1,5 m			7050*	5950	5050*	3850		
0			7350*	5650	5150*	3700		
-1,5 m	9350*		6750*	5550	4750*	3650		
-3,0 m	7150*		5150*					
-4,5 m								
max Reichweite	7,25 m		(Gerade) 4000*		(360°) 2850			

988 NHD - SEITL. VERSETZBARER AUSLEGER

Pendelarm 1,60 m und Löffel 760 l

Reichweite Höhe	3 m		4,50 m		6 m		7,50 m	
	Gerade	360°	Gerade	360°	Gerade	360°	Gerade	360°
6,0 m			5100*					
4,5 m		7700*	5550*	5200	4650*	3150		
3,0 m			6500*	4750	4900*	3000		
1,5 m			7300*	4300	5000	2850		
0			7250*	4100	4900	2750		
-1,5 m	8450*	7900	6350*	4100				
-3,0 m	5650*		4250*					
-4,5 m								
max Reichweite	6,80 m		(Gerade) 4100		(360°) 2300			

988 NHD - SEITL. VERSETZBARER AUSLEGER

Pendelarm 2,10 m und Löffel 760 l

Reichweite Höhe	3 m		4,50 m		6 m		7,50 m	
	Gerade	360°	Gerade	360°	Gerade	360°	Gerade	360°
6,0 m			4550*					
4,5 m			5050*		4300*	3250		
3,0 m			6100*	4900	4650*	3050		
1,5 m			7050*	4400	5050*	2850		
0			7350*	4150	4900	2700		
-1,5 m	9350*	7750	6750*	4050	4750*	2650		
-3,0 m	7150*		5150*	4200				
-4,5 m								
max Reichweite	7,25 m		(Gerade) 3700		(360°) 2100			

- Hubkapazität nach Norm SAE J 1097 / ISO 10567 / DIN 15019-2.. Maschine im "FEIN" Modus.
- Die in daN angegebenen Lasten gehen nicht über 75% der Kipplast oder 87% der Hydraulikhubkraft.
- Die mit einem Sternchen (*) gekennzeichneten Hubkräfte geben die Hydraulikgrenze an.
- Als Reichweite gilt der horizontal gemessene Abstand zwischen der Drehkranzmitte an dem Lastaufhängepunkt. Werden Löffel und Löffelzylinder vollständig abgebaut und die Last am Ende des Löffelstiels aufgehängt, erhöht sich die Traglast um 795 kg (780 daN).
- Wenn die Maschine mit einer Schnellbefestigung ausgestattet ist, das Gewicht dieser Ausstattung von der Lastangabe in den Tabellen abziehen, um die tatsächliche Hubkapazität zu erhalten.



TRAGLASTEN

988 CK - GÜTERUMSCHLAGAUSRÜSTUNG

Güterumschlagausleger 6,00 m - Greiferpendelarm 4,50 m

Reichweite	3 m		4,50 m		6 m		7,50 m		9 m		
Höhe	Gerade	360°	Gerade	360°	Gerade	360°	Gerade	360°	Gerade	360°	
9 m			4850*		3750*						
7,5 m			5650*		4950*	4100	3650*	2850			
6 m			6100*		5050*	4050	3750	2800	2800	2050	
4,5 m			6700*	6050	5200	3900	3650	2750	2750	2050	
3 m			7550*	5600	4950	3650	3550	2600	2700	1950	
1,5 m			7200	5050	4700	3400	3400	2450	2600	1900	
0			6700	4600	4450	3150	3250	2350	2550	1850	
-1,5 m	3700*		6500	4400	4300	3000	3150	2250	2500	1800	
-3 m	4200*		4950*	4400	3950*	2950	3000*	2250	1950*	1800	
-4,5 m				2600*		2250*		1550*			
max Reichweite 10,20 m			(Gerade) 2150			(360°) 1550					

988 CKE - GÜTERUMSCHLAGAUSRÜSTUNG

Güterumschlagausleger 6,00 m - Greiferpendelarm 4,50 m

Reichweite	3 m		4,50 m		6 m		7,50 m		9 m		
Höhe	Gerade	360°	Gerade	360°	Gerade	360°	Gerade	360°	Gerade	360°	
9 m			4850*		3750*	3700					
7,5 m			5650*		4950*	3800	3650*	2600			
6 m			6100*	5850	5050*	3700	3750	2600	2800	1900	
4,5 m			6700*	5550	5200	3550	3650	2500	2750	1850	
3 m			7550*	5100	4950	3350	3550	2400	2700	1800	
1,5 m			7150	4550	4650	3100	3400	2250	2600	1750	
0			6700	4150	4450	2850	3250	2150	2500	1650	
-1,5 m	3700*		6500	3950	4300	2750	3150	2050	2500	1600	
-3 m	4200*		4950*	3900	3950*	2700	3000*	2000	1950*	1600	
-4,5 m				2600*		2250*		1550*			
max Reichweite 10,20 m			(Gerade) 2150			(360°) 1400					

988 LLC - GÜTERUMSCHLAGAUSRÜSTUNG

Güterumschlagausleger 6,00 m - Greiferpendelarm 4,50 m

Reichweite	3 m		4,50 m		6 m		7,50 m		9 m		
Höhe	Gerade	360°	Gerade	360°	Gerade	360°	Gerade	360°	Gerade	360°	
9 m			4900*		3850*						
7,5 m			5650*		4950*		3700*	3600			
6 m			6100*		5050*		4350*	3600	2950*	2700	
4,5 m			6700*		5350*	4900	4450*	3500	3750*	2650	
3 m			7600*	7150	5700*	4650	4550*	3350	3750*	2600	
1,5 m			8200*	6600	5900*	4400	4600*	3250	3650*	2500	
0			7850*	6150	5750*	4150	4400*	3100	3400*	2450	
-1,5 m	3700*		6700*	5950	5100*	4050	3900*	3000	2900*	2400	
-3 m	4200*		4850*		3900*		2950*		1900*		
-4,5 m				2500*		2200*		1500*			
max Reichweite 10,20 m			(Gerade) 2900*			(360°) 2100					











988 NHD - GÜTERUMSCHLAGAUSRÜSTUNG

Güterumschlagausleger 6,00 m - Greiferpendelarm 4,50 m

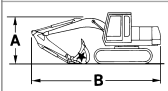







Reichweite	3 m		4,50 m		6 m		7,50 m		9 m		
Höhe	Gerade	360°	Gerade	360°	Gerade	360°	Gerade	360°	Gerade	360°	
9 m			4900*		3850*						
7,5 m			5650*		4950*	4150	3700*	2900			
6 m			6100*		5050*	4100	4350*	2850	2950*	2100	
4,5 m			6700*	6100	5350*	3900	4350	2800	3250	2100	
3 m			7600*	5600	5700*	3700	4200	2650	3200	2000	
1,5 m			8200*	5050	5600	3450	4050	2500	3100	1950	
0			7850*	4650	5350	3200	3900	2400	3050	1900	
-1,5 m	3700*		6700*	4500	5100*	3100	3850	2300	2900*	1850	
-3 m	4200*		4850*	4450	3900*	3050	2950*	2300	1900*	1850	
-4,5 m				2500*		2200*		1500*			
max Reichweite 10,20 m			(Gerade) 2600			(360°) 1600					

- Maschine im "FEIN" Modus.
- Hubkapazität nach Norm SAE J 1097 / ISO 10567 / DIN 15019-2.
- Die in daN angegebenen Lasten gehen nicht über 75% der Kipplast oder 87% der Hydraulikhubkraft.
- Die mit einem Sternchen (*) gekennzeichneten Hubkräfte geben die Hydraulikgrenze an.
- Als Reichweite gilt der horizontal gemessene Abstand zwischen der Drehkranzmitte an dem Lastaufhängepunkt.



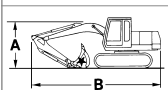





TRANSPORTABMESSUNGEN UND GEWICHTE

988 CK Plus															
		 4,80 m				 5,20 m				 Verstellausleger					
 m		1,60	2,10	2,70	3,10	1,60	2,10	2,70	3,10	1,60	2,10	2,70	3,10	1,60	2,10
	A	2,90	3,05	3,35	3,60	2,95	3,05	3,35	3,60	3,95	3,70	3,70	3,70	3,00	3,15
	B	8,95	8,60	8,55	8,40	9,45	9,10	9,00	8,90	6,75	6,60	7,90	8,50	9,05	8,70
	 0,50	17485	17535	17655	17690	17565	17610	17730	17765	18155	18205	18325	18360	18030	18075
	 0,60	17710	17760	17880	17915	17790	17835	17955	17990	18380	18430	18550	18585	18255	18300
	 0,70	17935	17985	18105	18140	18015	18060	18180	18215	18605	18655	18775	18810	18480	18525
	 0,90	18390	18435	18555	18590	18465	18510	18635	18670	19060	19105	19225	19260	18935	18980



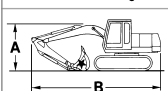







■ Achtung : Kabinenhöhe vom Boden 2,99 m - * Löffel 760 l.

988 CKE Plus															
		 4,80 m				 5,20 m				 Verstellausleger					
 m		1,60	2,10	2,70	3,10	1,60	2,10	2,70	3,10	1,60	2,10	2,70	3,10	1,60	2,10
	A	2,90	3,05	3,35	3,60	2,95	3,05	3,35	3,60	3,95	3,70	3,70	3,70	3,00	3,15
	B	8,95	8,60	8,55	8,40	9,45	9,10	9,00	8,90	6,75	6,60	7,90	8,50	9,05	8,70
	 0,50	17460	17505	17625	17660	17535	17580	17700	17735	18130	18175	18295	18330	18000	18050
	 0,60	17685	17730	17850	17885	17760	17805	17925	17960	18355	18400	18520	18555	18225	18275
	 0,70	17910	17955	18075	18110	17985	18030	18150	18185	18580	18625	18745	18780	18450	18500

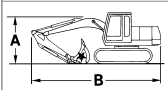
■ Achtung : Kabinenhöhe vom Boden 2,99 m - * Löffel 760 l.

988 NHD Plus															
		 4,80 m				 5,20 m				 Verstellausleger					
 m		1,60	2,10	2,70	3,10	1,60	2,10	2,70	3,10	1,60	2,10	2,70	3,10	1,60	2,10
	A	2,95	3,10	3,40	3,65	3,00	3,10	3,40	3,65	4,00	3,75	3,75	3,75	3,05	3,20
	B	8,95	8,60	8,55	8,40	9,45	9,10	9,00	8,90	6,75	6,60	7,90	8,50	9,05	8,70
	 0,50	19295	19340	19465	19500	19370	19420	19540	19575	19965	20010	20135	20170	19840	19885
	 0,60	19575	19620	19745	19780	19650	19695	19820	19855	20245	20290	20415	20450	20120	20165
	 0,75	19990	20035	20155	20190	20065	20110	20235	20270	20660	20705	20825	20860	20535	20580





■ Achtung : Kabinenhöhe vom Boden 3,05 m - * Löffel 760 l.

988 LLC Plus															
		 4,80 m				 5,20 m				 Verstellausleger					
 m		1,60	2,10	2,70	3,10	1,60	2,10	2,70	3,10	1,60	2,10	2,70	3,10	1,60	2,10
	A	2,95	3,10	3,40	3,65	3,00	3,10	3,40	3,65	4,00	3,75	3,75	3,75	3,05	3,20
	B	8,95	8,60	8,55	8,40	9,45	9,10	9,00	8,90	6,75	6,60	7,90	8,50	9,05	8,70
	 0,50	19890	19935	20060	20095	19965	20010	20135	20170	20560	20605	20730	20765	20435	20480
	 0,60	20195	20240	20360	20395	20270	20315	20435	20470	20865	20910	21030	21065	20735	20785
	 0,75	20645	20690	20810	20845	20720	20765	20890	20925	21315	21360	21480	21515	21190	21235
	 0,90	21105	21150	21275	21310	21180	21225	21350	21385	21775	21820	21945	21980	21650	21695

■ Achtung : Kabinenhöhe vom Boden 3,05 m - * Löffel 760 l.

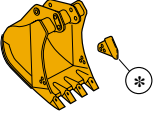
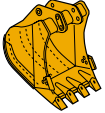
LÖFFEL- UND GREIFERINHALT

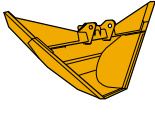
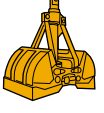
LÖFFEL





	CECE	KAPAZITÄT		BREITE	RADIUS	GEWICHT
		SAE gehäuft	SAE gestrichen			
 1 Tieföffel allgemeine Verwendung	420	430	360	0,60 - 0,68*	1,43	450
	540	570	450	0,75 - 0,83*	1,43	510
	630	670	520	0,85 - 0,93*	1,43	535
	670	710	550	0,90 - 0,98*	1,43	545
	760	810	620	1,00 - 1,08*	1,43	575
	880	960	730	1,15 - 1,23*	1,43	625
 2 Tieföffel schwierige Arbeit	420	430	360	0,60	1,43	480
	540	570	450	0,75	1,43	540
	630	670	520	0,85	1,43	570
	670	710	550	0,90	1,43	580
	760	810	620	1,00	1,43	620
	880	960	730	1,15	1,43	670
 3 Grabenaushub mit Auswerfer	225	225	190	0,35 - 0,43	1,48	465
	310	315	260	0,45 - 0,53	1,48	470
 4 Trapezlöffel	310	-	-	2,20	0,76	560
	340	-	-	2,40	0,79	540
	800	-	-	1,80	1,04	570
 5 Rübengreifer	340	-	-	2,40	0,76	595
	800	-	-	1,80	1,01	610
 6 Holzgreifer	670	-	-	0,50 - 3,00	1,21	520

 Wahlweise kann der Bagger mit einem hydraulischen Schnellwechsler, der die Standardlöffel aufnimmt, ausgestattet werden.

Längsspiel der Löffel einstellbar. Standardlöffel mit austauschbaren Zähnen.

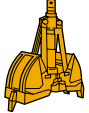
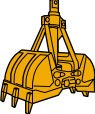
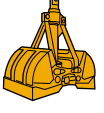
* Option : Seitenschneider.

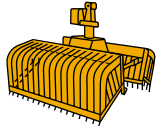
ZWEISCHALENGREIFER

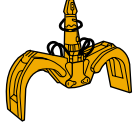
	KAPAZITÄT		BREITE	GEWICHT
	L	m	kg	
 1 Grabenaushub mit Auswerfer	180	0,45	680	
	240	0,65	750	
 2 Erdbaugreifer	400	0,85	640	
	550	1,05	715	
 3 Umschlaggreifer	800	1,34	830	
	1000	1,34	930	
 4 Rundlochgreifer	160	Ø 1,20	775	
	1750	1,57	1250	
 5 Rübengreifer	2050	1,81	1360	
	2350	2,05	1440	
 6 Schrottgreifer	6	Ø 2,00	1030	
	7	Ø 1,90	1120	
 8 Holzgreifer	-	Ø 1,90 ▲	1215	
	8	1,2 m²	0,70	1000

▲ Herzförmige Schaler

* mit austauschbaren Spitzen

STANDARD-AUSRÜSTUNG

- Motor mit geringem Schadstoffausstoß (Europäische Normen)
- Motor mit zwei Fahrgeschwindigkeiten 5,50 km/h
- automatische Leerlaufstellung des Motors
- Dachfenster
- Kreislauf "Heavy Lift" im FEIN-Modus
- "Load sensing" -Regelung
- Hydraulikkreis "Powersensor" mit 3 Arbeitsweisen
- Rohrbruchsicherung an Ausleger und Pendelarm
- Geschwindigkeitsprogrammierer "Inching"
- Überlastwarneinrichtung
- Lasthalteventile an Ausleger und Pendelarm
- Sicherheitsgurt

- Schwenktriebemotor mit automatischer statischer Bremse
- Sitz mit pneumatischer Federung
- Steg für Wartung und Zugang zu den Oberwagenkomponenten
- Zentrale Schmierleiste der Ausrüstungen
- Hilfskreis Hammer
- Hilfskreis Greiferrotation
- Verschließbare Abdeckung mit Gasdruckdämpfern (Motorhaube)

SONDER-AUSSTATTUNGEN

- Elektrische Dieselpumpe
- Einbruchssichere Kabine
- Kabinenschutz
- Feuerlöscher
- Rundumleuchte
- Schnellwechsler
- Schutz der Drehdurchführung
- Kaltstarthilfe
- Klimaanlage

Die Standard- und Sonderausstattungen können je nach Land unterschiedlich sein.



Entspricht der geänderten Richtlinie 98/37/CE



ANMERKUNG: Die Standard- und als Option erhältlichen Ausrüstungen können je nach Anfrage oder gesetzlichen Sonderbestimmungen je nach Land variieren. Die Bilder können nicht serienmäßig erhältliche oder nicht erwähnte Geräte zeigen. Außerdem behält sich die Firma CASE FRANCE das Recht zur Änderung der Spezifikationen ihrer Maschinen ohne Vorankündigung vor und dies ohne jegliche Verpflichtung, die durch diese Änderungen entstehen könnten.



CASE

Für Deutschland :
Case Poclairn GmbH
Heinrich-Fuchs-Straße 124
69126 HEIDELBERG
Tel. 0 62 21 318 701

Für andere Länder :
Case Europe
18, Place des Nymphéas
ZI Paris Nord II
95915 ROISSY CDG Cedex
FRANCE
Tel. : (33) 01 49 90 23 00
Fax : (33) 01 49 90 26 15